

Документ подписан простой электронной подписью
Информация о владельце:
ФИО: Рукович Александр Владимирович
Должность: Директор
Дата подписания: 13.06.2026 06:03:46
Уникальный программный ключ:
f45eb7c44954саас05еа7d4f32eb8d7d6b3cb96ae6d9b4bda094afdda1fb705f

Министерство науки и высшего образования Российской Федерации
Федеральное государственное автономное образовательное учреждение высшего образования
«СЕВЕРО-ВОСТОЧНЫЙ ФЕДЕРАЛЬНЫЙ УНИВЕРСИТЕТ ИМЕНИ М.К. АММОСОВА»
Технический институт (филиал) ФГАОУ ВО «СВФУ» в г. Нерюнгри

Кафедра экономических, гуманитарных и общеобразовательных дисциплин

Фонд оценочных средств

Б1. О.08 Экономика

для программы специалист

Специальность 21.05.04 «Горное дело»

Специализация: «Открытые горные работы»,

«Подземная разработка пластовых месторождений»

Квалификация (степень) выпускника – горный инженер (специалист)

Форма обучения: заочная

гр. 3-С-ГД-26(6,5)

Нерюнгри-2026

УТВЕРЖДЕНО на заседании выпускающей
кафедры ГД

«3» апреля 2026 г., протокол №4 _____

Заведующим кафедрой _____ /Рочев В.Ф./

«3» апреля 2026 г.

УТВЕРЖДЕНО на заседании обеспечивающей
кафедры ЭГиОД

«17» марта 2026 г., протокол №6 _____

Заведующим кафедрой _____ /Ахмедов Т.А./

«17» марта 2026 г.

СОГЛАСОВАНО: Эксперты:

Специалист по УМР кафедры ЭГиОД Блайвас Д.М.
Ф.И.О., должность, организация, подпись

к.т.н., доцент кафедры ГД Рочев В.Ф.
Ф.И.О., должность, организация, подпись

СОСТАВИТЕЛЬ:

Ахмедов Т.А., к. ист. н., доцент кафедры ЭГиОД ТИ(Ф)СВФУ
Ф.И.О., должность, организация, подпись

Паспорт фонда оценочных средств

по дисциплине (модулю) Экономика

Способен определять круг задач в рамках поставленной цели и выбирать оптимальные способы их решения, исходя из действующих правовых норм, имеющихся ресурсов и ограничений (УК-2, УК-10).

Контролируемые разделы (темы)	Код контролируемой компетенции (или ее части)	Наименование оценочного средства	
Тема 1. Предмет экономической науки. Базовые экономические понятия.	УК-2.4–разрабатывает план реализации проекта с учетом возможных правовых, региональных, социально-экономических рисков реализации и возможностей их устранения, планирует необходимые ресурсы	Семинары, доклады, тестирование, зачет(БРС)	
Тема 2. Основы теории рынка.			
Тема 3. Теория потребительского поведения и основы теории производства			
Тема 4. Типы рыночных структур. Рынки ресурсов			
Тема 5. Введение в макроэкономику. Макроэкономическое равновесие			УК-10.1 - понимает базовые принципы функционирования экономики и экономического развития, цели и формы участия государства в экономике
Тема 6. Инфляция и занятость			
Тема 7. Государство в рыночной экономике и государственная политика.			
Тема 8. Основы мировой экономики			УК-10.2- применяет методы личного экономического и финансового планирования для достижения текущих и долгосрочных финансовых целей; используем финансовые инструменты для управления личными финансами (личным бюджетом), контролирует собственные экономические и финансовые риски.

Кафедра экономических, гуманитарных и общеобразовательных дисциплин

Темы рефератов, сообщений, докладов, презентаций

1. Бюджетная система.
2. Денежная масса.
3. Инфляция.
4. Молодежь на рынке труда.
5. Оборотные фонды предприятий.
6. Оптимизация использования основных фондов.
7. Организационная и производственная структура предприятия.
8. Пенсионное обеспечение.
9. Повышение эффективности производства.
10. Проблема снижения безработицы.
11. Проблемы финансирования расходов на управление в Российской Федерации.
12. Прогнозирование уровня жизни населения.
13. Производственные формы радиотехнического производства.
14. Развитие трубопроводного транспорта газа в Тюменской области.
15. Реклама на рынке труда.
16. Реструктуризация как стратегия развития предприятия.
17. Рынки труда.
18. Семейный бюджет, черта бедности.
19. Статистика занятости и безработицы.
20. Стратегическое планирование экономике.
21. Сущность и причины инфляции.
22. Сущность фондового рынка.
23. Техническое переоснащение магазина.
24. Финансово-экономический анализ хозяйственной деятельности предприятия.
25. Цена и спрос.
26. Ценообразование на рынке государственных ценных бумаг.

Критерии оценки:

Соответствие содержания вопросам.

Глубина проработки материала.

Правильность и полнота использования источников.

Грамотность написания.

15 баллов – минимальное количество баллов ставится при условии, когда студент выполнил реферат в срок, на достаточном уровне знает материал, верно, отвечает на заданные вопросы, владеет первоисточниками, в содержании работы допущены не принципиальные ошибки.

20 баллов – максимальное количество ставится в случае проявления глубины, оригинальности и научности суждений. Показан высокий уровень освоения студентом учебного материала; присутствует обоснованность и четкость изложения ответа; работа содержит обобщенные выводы и рекомендации; активно использованы электронные образовательные ресурсы.

Кафедра экономических, гуманитарных и общеобразовательных дисциплин

Вопросы для самоконтроля (опрос)

1. Основные направления и школы в экономике.
2. Производство, распределение, обмен и потребление.
3. Кривая производственных возможностей.
4. Рынок и условия его возникновения.
5. Цена, спрос и предложение. Равновесие на рынке.
6. Издержки производства: виды и динамика.
7. Чистая монополия. Естественная монополия. Олигополия.
8. Антимонопольное законодательство и регулирование экономики: основные принципы.
9. Роль малых средних и крупных фирм в экономике.
10. Спрос и предложение на рынке труда.
11. Земельная рента.
12. Прибыль: номинальная и экономическая.
13. Общественное благосостояние и эффективность.
14. Проблемы провалов рынка.
15. Виды и структура национальных экономик.
16. Система национального счетоводства.
17. Совокупный спрос и факторы, влияющие на него.
18. Совокупное предложение и факторы, влияющие на него.
19. Сбережения, инвестиции. Мультипликатор инвестиций.
20. Сущность и модели экономического роста.
21. Современная НТР.
22. Показатели экономической эффективности.
23. Цикличность развития экономики. «Длинные волны» Н.Д. Кондратьева.
24. Безработица: формы, виды и регулирование.
25. Сущность инфляции. Уровень и темп инфляции. Кривая Филипса. Последствия инфляции.
26. Финансы.
27. Государственный бюджет. Внебюджетные фонды.
28. Государственный долг и его виды.
29. Налоги: сущность, принципы. Налоговая система. Кривая Лаффера.
30. Фискальная политика и ее виды.
31. Денежная масса.
32. Спрос и предложение денег.
33. Банки, их виды, операции.
34. Кредит, его функции и виды.
35. Монетарная политика и способы ее реализации.
36. Государственное регулирование экономики.
37. Инвестиционная политика государства в экономике.
38. Сущность и задачи социальной политики.
39. Мировая инфраструктура. Образование ТНК.
40. Международные валютные отношения.

Критерии оценки:

- 2 балла выставляется обучающемуся, если ответ полный
- 1 балл выставляется обучающемуся, если ответ неполный.
- 0 баллов выставляется обучающемуся, если ответ отсутствует.

Кафедра экономических, гуманитарных и общеобразовательных дисциплин

Фонд тестовых заданий

Вопрос 1. Экономике лучше всего определить как изучение:

- a) того, как доход распределяется на различных уровнях государства
- b) различных типов организации бизнеса
- c) государственного вмешательства в управление бизнесом
- d) того, как лучше удовлетворить неограниченные потребности ограниченным количеством ресурсов

Вопрос 2. Что из перечисленного ниже является предметом изучения макроэкономики?

- a) рост количества покупок автомобилей «Жигули» вследствие роста доходов потребителей
- b) образование нехватки на рынке жилья вследствие введения государственного верхнего предела арендной платы за аренду жилья.
- c) влияние изменения моды в Европе на спрос на импортную обувь в России
- d) рост уровня безработицы в Иркутской области вследствие принятия Государственной Думой закона о банкротстве

Вопрос 3. Какой выбор стоит перед любой экономической системой? Как...

- a) сбалансировать экспорт и импорт
- b) сбалансировать государственный бюджет
- c) наиболее рационально распорядиться ограниченными ресурсами
- d) сэкономить деньги для сохранения государственного долга

Вопрос 4. Что из перечисленного является предметом изучения микроэкономики?

- a) снижение налогов увеличило продажу бензина в Челябинске
- b) снятие таможенных барьеров привело к массовому закрытию фирм в тяжёлой промышленности
- c) клиент хотел купить пломбир или сливочное мороженое, купил ананас
- d) неблагоприятная ситуация в с/х России вызвало повышение объёмов производства на фермах США

Вопрос 5. Экономика эффективна, если в ней достигнута:

- a) полная занятость
- b) полное использование производственных ресурсов
- c) или полная занятость или полное использование остальных ресурсов
- d) и полная занятость и полное использование других производственных ресурсов

Вопрос 6. Из-за нехватки денег вы вынуждены купить несколько дорогих, но красивых тетрадей и несколько тетрадей более дешёвых. Вы столкнулись...

- a) с проблемой ограниченности ресурсов
- b) с проблемой ограниченности ресурсов и необходимостью компромиссного выбора
- c) с проблемой ограниченности ресурсов, необходимостью компромиссного выбора и оценкой альтернативной стоимости
- d) с проблемой ограниченности ресурсов и оценкой альтернативной стоимости

Вопрос 7. Бюджетный дефицит возникает, как только...

- a) возрастают государственные расходы
- b) сокращаются налоги
- c) государственные доходы превышают государственные расходы
- d) государственные расходы превышают государственные доходы

Вопрос 8. Какой термин отражает способность и желание людей платить за что-либо?

- a) потребность
- b) спрос
- c) необходимость
- d) желание.

Вопрос 9. Проблема компромиссного выбора стоит...

- a) только перед отдельными людьми
- b) только перед фирмами
- c) только перед государственными органами
- d) и перед отдельными людьми, и перед фирмами, и перед государственными органами

Вопрос 10. Проблема ограниченности...

- a) возникает только в процессе производства товаров
- b) возникает только у потребителей товаров
- c) является временно неразрешимой проблемой
- d) является принципиально неразрешимой проблемой

Вопрос 11. Что из перечисленного ниже мы не можем назвать экономическими ресурсами:

- a) капитал
- b) деньги
- c) земля
- d) труд

Вопрос 12. В небольшом городе частнопрактикующий врач лечит бедных людей за низкую плату; в то же время с пациентов, имеющих высокие доходы. Он берет за лечение значительные суммы. Это пример...

- a) ценовой дискриминации
- b) превышения спроса над предложением
- c) предложения с высокой эластичностью
- d) неэффективного использования трудовых ресурсов

Вопрос 13. Если страна использует все человеческие и материальные ресурсы, то большее количество какого-либо продукта...

- a) может быть произведено только частными предпринимателями
- b) может быть произведено только при сокращении производства каких-либо товаров
- c) может быть произведено только при общем снижении цен
- d) не может быть произведен

Вопрос 14. Экономический закон, гласящий, что с увеличением цены уменьшается количество покупаемых товаров, известен как закон...

- a) спроса
- b) предложения
- c) маржинальной полезности

d) эластичности

Вопрос 15. В каком утверждении слово «спрос» следует заменить выражением «величина спроса»?

- a) когда были повышены цены на авиабилеты, спрос на проезд ж/д транспортом вырос
- b) летом 1991г ожидаемое увеличение цены на хлеб вызвало резкое увеличение спроса на макароны
- c) летом после Чернобыльской аварии спрос на клубнику в магазине резко упал
- d) когда были повышены цены на авиабилеты, спрос на услуги Аэрофлота упал

Вопрос 16. Если цена фотоаппаратов выросла в результате роста спроса на фотоаппараты, то можно ожидать, что результатом этого станет:

- a) рост спроса на фотоплёнку
- b) уменьшение спроса на фотоплёнку
- c) рост предложения фотоплёнки
- d) снижение величины спроса на фотоплёнку при неизменном спросе на фотоплёнку

Вопрос 17. К чему из ниже перечисленного относится экономический термин «предложение»?

- a) количество купленных товаров
- b) количество проданных товаров
- c) зависимость между количеством товара, представленного на рынке и его ценой
- d) количество товара, которое необходимо продать для получения прибыли

Вопрос 18. Изменение какого фактора не вызывает сдвига кривой спроса?

- a) вкусов и предпочтении потребностей
- b) размера или распределения национального дохода
- c) цены товара
- d) численность или возраста потребителей

Вопрос 19. Готовность покупать дополнительные единицы производимого товара по более низкой цене лучше всего объясняет:

- a) эффект замещения
- b) принцип убывающей предельной полезности
- c) эффект дохода
- d) закон предложения

Вопрос 20. Внедрение новой технологии производства данного товара позволило значительно повысить производительность. Данное событие, скорее всего, приведет к сдвигу...

- a) кривой спроса на данный товар вправо
- b) кривой спроса на данный товар влево
- c) кривой предложения данного товара влево
- d) кривой предложения товара вправо

Вопрос 21. Какое из перечисленных ниже событий повлияет на предложение говядины иначе, чем остальные три?

- a) цена на корм для крупного рогатого скота выросла
- b) снизились налоги на прибыль фермеров
- c) болезнь крупного рогатого скота привела к уменьшению его поголовья
- d) значительно повысились цены на молоко

Вопрос 22. Для возникновения дефицита продукции на рынке достаточно, чтобы...

- a) снижалось предложение
- b) рос спрос
- c) имело место превышение величины спроса на товар над величиной предложения
- d) одновременно снижалось предложение и спрос

Вопрос 23. Рынок товаров и услуг находится в равновесном состоянии, если:

- a) спрос равен предложению
- b) цена равна издержкам плюс прибыль
- c) уровень технологии меняется постепенно
- d) объем предложения равен объему спроса

Вопрос 24. Пересечение графиков спроса и предложения называется...

- a) равновесной ценой
- b) точкой равновесия
- c) эластичностью спроса
- d) таблицей предложения

Вопрос 25. Какой из следующих рынков больше всего соответствует условиям совершенной конкуренции?

- a) стали
- b) услуг парикмахерских
- c) автомобилей
- d) акций и облигаций

Вопрос 26. Рынок совершенной и монополистической конкуренции имеют общую черту:

- a) выпускаются дифференцированные товары
- b) на рынке оперирует множество покупателей и продавцов
- c) выпускаются однородные товары
- d) рыночное поведение фирмы зависит от реакции конкурентов

Вопрос 27. Олигополия – это рыночная структура, где оперирует:

- a) большое количество конкурирующих фирм, производящих однородный продукт
- b) большое количество конкурирующих фирм, производящих дифференцированный продукт
- c) небольшое количество конкурирующих фирм
- d) только одна крупная фирма
- e) только один крупный покупатель

Вопрос 28. Какая из фирм будет располагать большей свободой действий при установлении цен на свою продукцию?

- a) одна из трех компаний данной отрасли
- b) единственный производитель товара, для которого существует множество заменителей
- c) единственный производитель товара, для которого не существует заменителей
- d) одна из трехсот фирм данной отрасли

Вопрос 29. В качестве барьера для проникновения в отрасль новых производителей могут служить:

- a) патенты и лицензии
- b) более низкие средние издержки крупного производства
- c) законодательное оформление исключительных прав
- d) все вышеперечисленное

Вопрос 30. Прямой обмен товаров на товар без использования денег называется...

- a) бартер
- b) безналичный расчёт
- c) свободная торговля
- d) несостоятельность рынка

Вопрос 31. Деньги служат в качестве...

- a) единицы счёта
- b) средства платежа
- c) средства накопления
- d) все вышеперечисленное верно

Вопрос 32. Что не является функцией денег в рыночной экономике?

- a) средство измерения
- b) средство производства
- c) средство платежа
- d) средство сохранения стоимости

Вопрос 33. Покупательная способность денег:

- a) уменьшается во время дефляции
- b) уменьшается во время инфляции
- c) увеличивается во время инфляции
- d) не связана ни с инфляцией, ни с дефляцией

Вопрос 34. Что обладает более высокой степенью ликвидности: купюра в 10 тысяч рублей, акция ГАЗПРОМА или трехмесячный депозит – отранжируйте в порядке убывания ликвидности

- a) 10 тысяч рублей, депозит, акция ГАЗПРОМА
- b) акция ГАЗПРОМА, 10 тысяч рублей, депозит
- c) 10 тысяч рублей, акция ГАЗПРОМА, депозит
- d) депозит, акция ГАЗПРОМА, 10 тысяч рублей

Вопрос 35. М 1 включает в себя:

- a) металлические и бумажные наличные деньги и чековые вклады
- b) металлические и бумажные деньги и срочные вклады
- c) металлические и бумажные наличные деньги и все банковские депозиты
- d) все деньги и «почти деньги»

Вопрос 36. Различие между деньгами и «почти деньгами» состоит в том что:

- a) деньги в отличие от «почти денег» можно расходовать непосредственно
- b) «почти деньги» включают в себя депозиты на банковских счетах, тогда как деньги не включают их
- c) деньги обращаются быстрее, чем «почти деньги»
- d) «почти деньги» – это неразменные бумажные деньги, в отличие от денег

Вопрос 37. Какие общие условия выдачи кредита Вы можете назвать?

- a) срочность, платность, возвратность
- b) выгодность, платность, срочность
- c) безвозмездность, возвратность, срочность
- d) бессрочность, возвратность, платность

Вопрос 38. Если повышение общего уровня цен в экономике вызвано ростом цен на энергоносители, то это явление называется:

- a) инфляцией спроса
- b) инфляцией затрат /предложения/
- c) дефляцией
- d) уравнением обмена

Вопрос 39. Инфляция – это существующая в экономике тенденция к повышению...

- a) цен на продукты питания
- b) общего уровня цен
- c) предельного уровня цен
- d) цен на коммунальные услуги

Вопрос 40. Какие внешние признаки инфляции в экономике Вы знаете?

- a) растет цена рабочей силы, снижается предложение товара
- b) растут цены на товары, падает реальная заработная плата
- c) снижаются цены на товары
- d) растут реальные доходы населения

Критерии оценки:

1 балл выставляется обучающемуся, если результат блока тестов более 61%

0 баллов выставляется обучающемуся, если результат блока тестов менее 61%

Министерство науки и высшего образования Российской Федерации
Федеральное государственное автономное образовательное учреждение высшего образования

«СЕВЕРО-ВОСТОЧНЫЙ ФЕДЕРАЛЬНЫЙ УНИВЕРСИТЕТ ИМЕНИ М.К. АММОСОВА»

Технический институт (филиал) ФГАОУ ВО «СВФУ» в г. Нерюнгри

Кафедра экономических, гуманитарных и общеобразовательных дисциплин

Практические(семинарские) задания

Практическое задание № 1. Типы рыночных структур

1. Дайте развернутую характеристику типов рынка по следующей схеме:

Признак	Совершенная конкуренция	Чистая монополия	Монополистическая конкуренция	Олигополия
Количество фирм				
Вход и выход из отрасли				
Особенности товара				
Издержки				
Пример отрасли				
Эластичность спроса на продукцию				
Получение экономической прибыли				
Соотношение цены и предельных издержек				
Доступность информации				

Виды конкурентной борьбы				
Максимизация прибыли				
Фирма в долгосрочном периоде				

2. Сравните типы рынков между собой по следующей схеме:

Типы рынков	Общие черты	Отличия
Совершенная конкуренция и монополия		
Совершенная конкуренция и монополистическая конкуренция		
Совершенная конкуренция и олигополия		
Монополия и монополистическая конкуренция		
Монополия и олигополия		
Монополистическая конкуренция и олигополия		

**Практическое задание № 2. Восстановление равновесия
(Пример смотрите на ситуации № 15).**

Перед Вами несколько графиков, на которых даны 2 ситуации: исходная (жирной линией) и новая (пунктирной линией). Ваши задачи:

1) определить и описать исходную ситуацию:

- а) величина спроса (Q_d) при рыночном равновесии,
- б) величина предложения (Q_s) при рыночном равновесии,
- в) цена при рыночном равновесии

2) определить и описать новую ситуацию (от а) до в))

3) показать, как восстанавливается рыночное равновесие. Для этого необходимо:

а) через старую (исходную) равновесную цену провести прямую параллельно ОХ (Q) до пересечения со старыми кривыми спроса (D) и предложения (S)¹

б) из полученных точек опустить перпендикуляры к ОХ, при этом точка на ОХ (Q) от перпендикуляра опущенного из точки пересечения параллельной прямой, проходящей через новую цену (см. пункт а)) с кривой спроса – Q_d – есть величина спроса, а от пересечения с кривой предложения – Q_s – величина предложения;

в) полученные величины спроса и предложения сравниваем с точки зрения больше или меньше (по числовой прямой). Если $Q_s > Q_d$ – ситуация излишков производителей (предъявителей предложения – товара – на рынке), а если $Q_d > Q_s$ – ситуация дефицита товара на рынке (спрашивают много, а продают мало):

г) после определения ситуации, сложившейся на рынке (дефицит или излишек) Вы прогнозируете, что произойдет с ценой (если дефицит – цена будет расти, если излишек – падать). Затем прогнозируете как, в соответствии с законами спроса и предложения, поведут себя субъекты рынка: продавцы и покупатели (т.е. увеличат или сократят спрос или предложение), и если Ваши выводы верны, то Вы попадаете в точку равновесия, сложившуюся в новой ситуации.

4. На графиках спроса и предложения покажите варианты сдвига кривых под действием детерминант. Дайте характеристику каждому случаю, покажите особенности воздействия цены на покупателя и продавца. Приведите примеры детерминант для каждого случая.

Ситуации к практическому заданию № 2:

1.

¹ Анализ начинается именно со старой точки равновесия именно потому, что цены резко измениться не могут, поэтому изначально мы предполагаем, что цена не изменилась, а спрос и предложение изменились

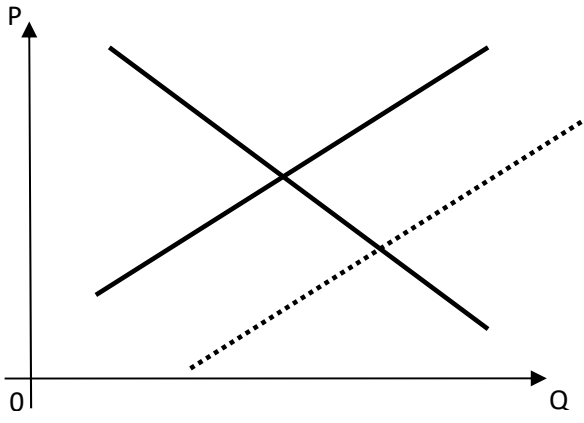

2.

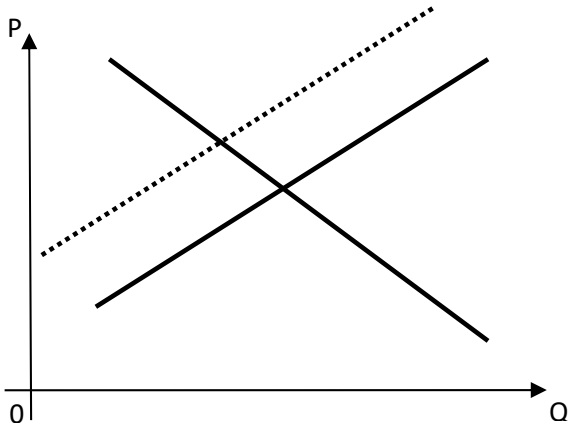

3.

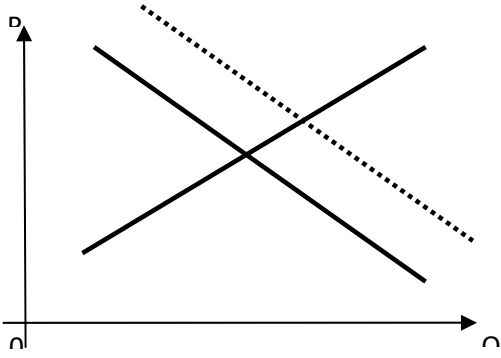

4.

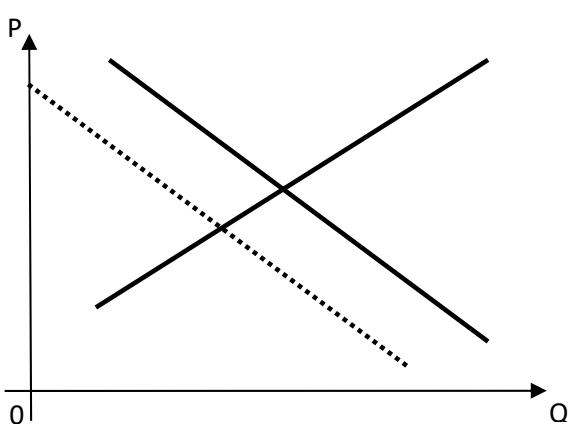

5.

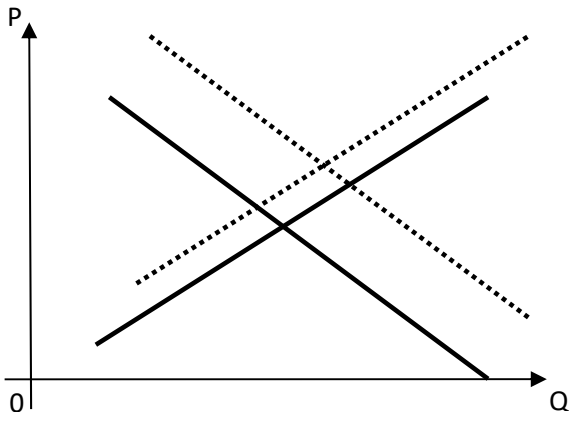

6.

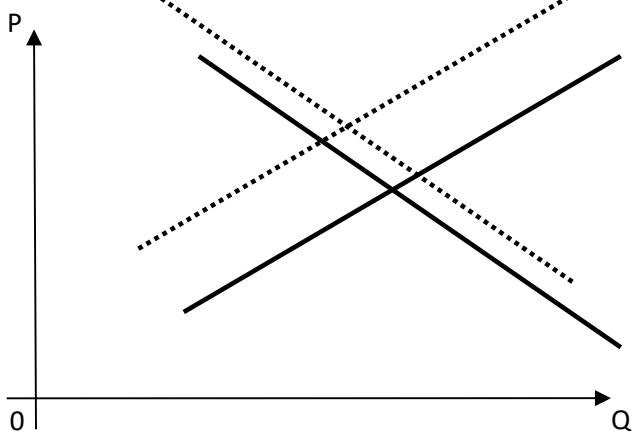

7.

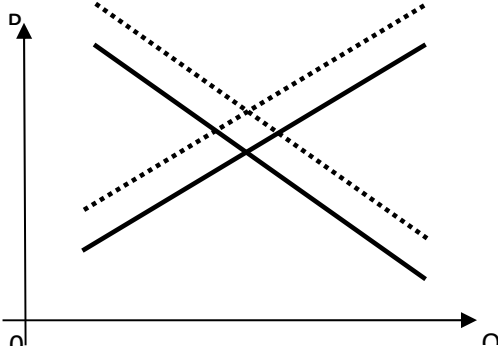

8.

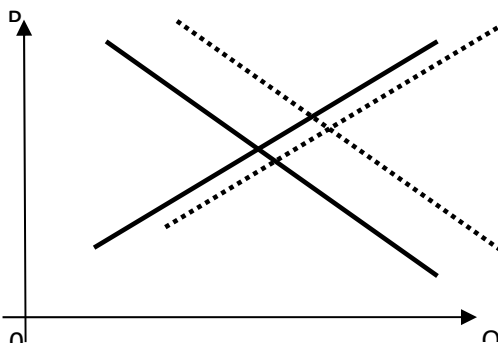

9.

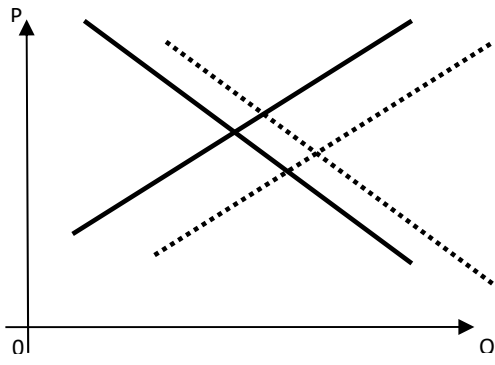

10.

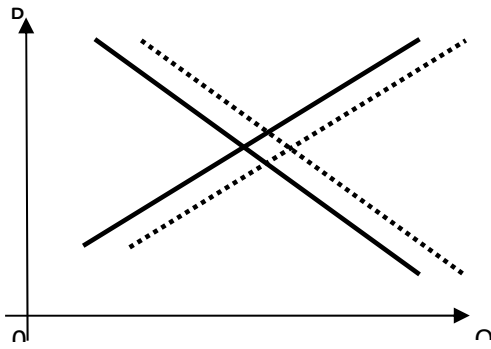

11.

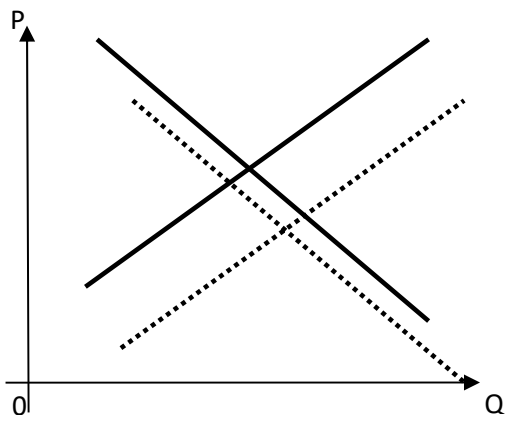

12.

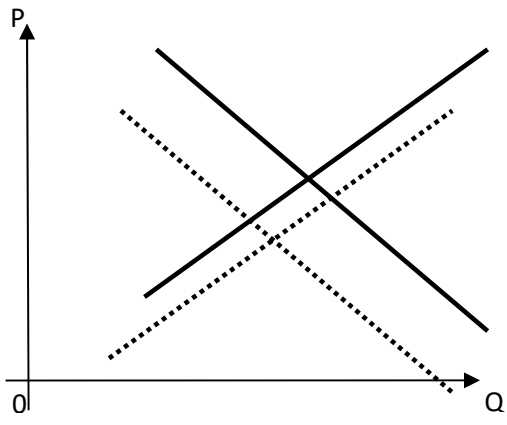

13.

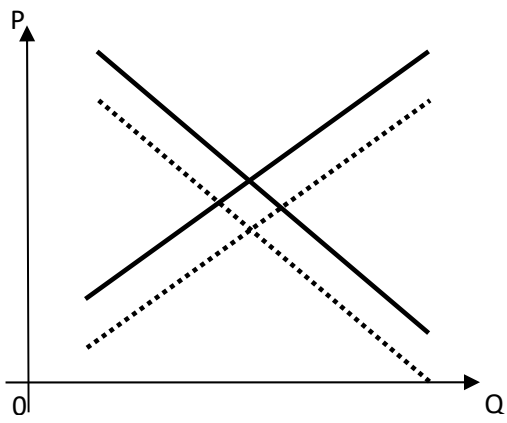

14.

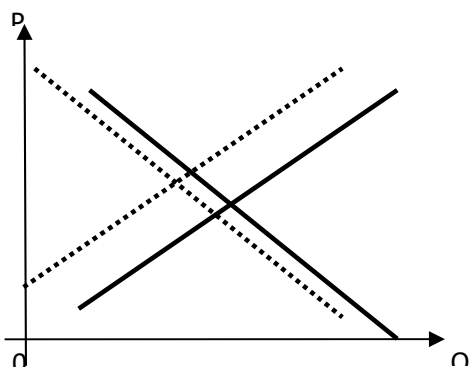

15.

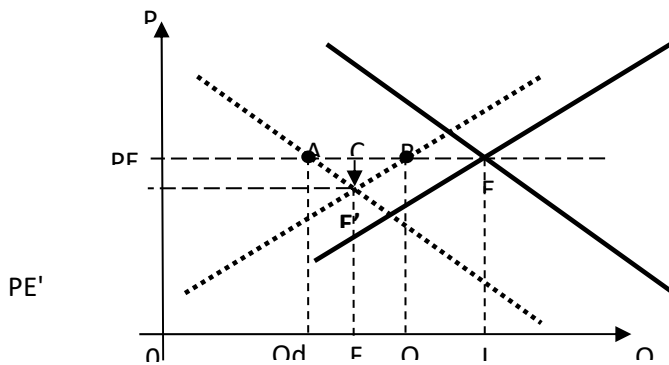

16.

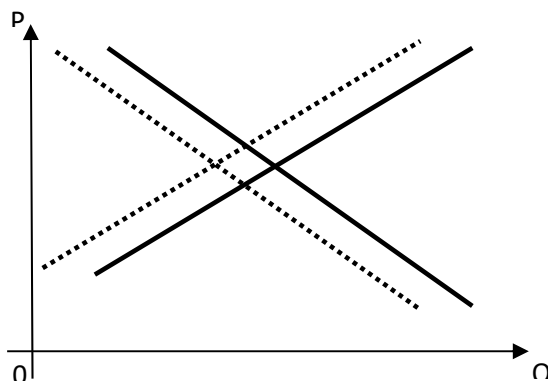

- 1) Исходное рыночное равновесие в точке E. $Q_d=Q_s$ в точке L, равновесная цена PE.
- 2) Новое рыночное равновесие в точке E'. $Q_d'=Q_s'$ в точке F, равновесная цена PE'.
- 3) Новая величина спроса при прежней цене (перпендикуляр из точки A) меньше величины предложения (перпендикуляр из точки B), следовательно, на рынке излишек. В данной ситуации производители (дабы избавиться от «мертвого» товара и вернуть затраченные на его производство средства) будут готовы продавать товар по более низкой цене, в результате чего спрос (по закону спроса) вырастет на величину QdF (идентично отрезку AC), а предложение (согласно закону предложения) сократится на величину FQs (идентично CB), в итоге установится новое равновесие в точке E'.

Практическое задание № 3. Кругооборот продуктов и доходов

Используя схему кругооборота доходов и продуктов, дайте характеристику основных последствий и результатов следующих действий правительства и покажите их на схеме:

А) правительство, получив кредиты из-за рубежа, использовало их на увеличение пенсий пенсионерам;

Б) правительство уменьшило налоги на бизнес; для компенсации потерь был сокращен аппарат государственных служащих;

В) внешние займы были использованы на военные заказы;

Г) для восстановления разрушенных после землетрясения городов были выпущены государственные облигации;

Д) для финансирования перевода школ на систему здорового питания были увеличены косвенные налоги;

Е) для защиты отечественного производителя были увеличены ввозные пошлины на импорт автомобилей.

Критерии оценки семинара.

<p>Дан полный, развернутый ответ на поставленные вопросы, показана совокупность осознанных знаний по теме семинара, доказательно раскрыты основные положения вопросов; в ответах прослеживается четкая структура, логическая последовательность, отражающая сущность раскрываемых понятий, теорий, явлений. Знание по теме семинара демонстрируется на фоне понимания его в системе экономической науки. Ответ изложен литературным языком с использованием современной экономической терминологии. Могут быть допущены недочеты в определении экономических терминов, исправленные студентом самостоятельно в процессе ответа.</p>	5 б
<p>Дан полный, развернутый ответ на поставленные вопросы, показано умение выделить существенные и несущественные признаки, причинно-следственные связи. Ответ четко структурирован, логичен, изложено языком экономической науки с использованием современной экономической терминологии. Могут быть допущены несколько неточности или незначительные ошибки, исправленные студентом с помощью преподавателя.</p>	4 б
<p>Дан недостаточно полный и недостаточно развернутый ответ на семинарские вопросы. В дискусируемой теме слабые знания. Допущены ошибки в раскрытии понятий, употреблении экономических терминов. Студент не способен самостоятельно выделить существенные и несущественные признаки и причинно-следственные связи. В ответе отсутствуют выводы. Умение раскрыть значение обобщенных знаний не показано.</p>	2 б
<p>Ответ представляет собой разрозненные знания с существенными ошибками по вопросам темы семинара. Присутствуют фрагментарность, нелогичность изложения. Студент не осознает связь обсуждаемых вопросов семинара. Отсутствуют выводы, конкретизация и доказательность обсуждаемого вопроса. Речь неграмотная, экономическая терминология не используется. Дополнительные и уточняющие вопросы преподавателя не приводят к коррекции ответа студента. или Ответ на вопросы семинара полностью отсутствует или Отказывается от ответа.</p>	0 б