

Документ подписан простой электронной подписью  
Информация о владельце:  
ФИО: Рукович Александр Владимирович  
Должность: Директор  
Дата подписания: 10.06.2026 10:10:35  
Уникальный программный ключ:  
f45eb7c44954саас05еа7d4f32еb8d7d6b3сb96ае6d9b4bda094afdda1fb705f

Министерство науки и высшего образования Российской Федерации  
Федеральное государственное автономное образовательное учреждение высшего образования  
«СЕВЕРО-ВОСТОЧНЫЙ ФЕДЕРАЛЬНЫЙ УНИВЕРСИТЕТ ИМЕНИ М.К. АММОСОВА»  
Технический институт (филиал) ФГАОУ ВО «СВФУ» в г. Нерюнгри

Кафедра Экономических, гуманитарных и общеобразовательных дисциплин

**Фонд оценочных средств**

**Б1. О.08 Экономика**  
для программы специалист  
**Специальность 21.05.04 «Горное дело»**

**Специализация: «Обогащение полезных ископаемых», «Маркшейдерское дело»**

**Квалификация (степень) выпускника – горный инженер (специалист)**

Форма обучения: очная

гр. С-ГД-26

Нерюнгри-2026

УТВЕРЖДЕНО на заседании выпускающей  
кафедры ГД

«3» апреля 2026 г., протокол №4 \_\_\_\_\_

Заведующим кафедрой \_\_\_\_\_ /Рочев В.Ф./

«3» апреля 2026 г.

УТВЕРЖДЕНО на заседании обеспечивающей  
кафедры ЭГиОД

«17» марта 2026 г., протокол №6 \_\_\_\_\_

Заведующим кафедрой \_\_\_\_\_ /Ахмедов Т.А./

«17» марта 2026 г.

СОГЛАСОВАНО: Эксперты:

Специалист по УМР кафедры ЭГиОД Блайвас Д.М.  
Ф.И.О., должность, организация, подпись

к.т.н., доцент кафедры ГД Рочев В.Ф.  
Ф.И.О., должность, организация, подпись

СОСТАВИТЕЛЬ:

Ахмедов Т.А., к. ист. н., доцент кафедры ЭГиОД ТИ(Ф)СВФУ  
Ф.И.О., должность, организация, подпись

## Паспорт фонда оценочных средств

по дисциплине (модулю) Экономика

Способен определять круг задач в рамках поставленной цели и выбирать оптимальные способы их решения, исходя из действующих правовых норм, имеющихся ресурсов и ограничений (УК-2, УК-10).

Контролируемые разделы (темы)	Код контролируемой компетенции (или ее части)	Наименование оценочного средства	
Тема 1. Предмет экономической науки. Базовые экономические понятия.	УК-2.4—разрабатывает план реализации проекта с учетом возможных правовых, региональных, социально-экономических рисков реализации и возможностей их устранения, планирует необходимые ресурсы	Семинары, доклады, тестирование, зачет(БРС)	
Тема 2. Основы теории рынка.			
Тема 3. Теория потребительского поведения и основы теории производства			
Тема 4. Типы рыночных структур. Рынки ресурсов			
Тема 5. Введение в макроэкономику. Макроэкономическое равновесие			УК-10.1 - понимает базовые принципы функционирования экономики и экономического развития, цели и формы участия государства в экономике
Тема 6. Инфляция и занятость			
Тема 7. Государство в рыночной экономике и государственная политика.			УК-10.2- применяет методы личного экономического и финансового планирования для достижения текущих и долгосрочных финансовых целей; используем финансовые инструменты для управления личными финансами (личным бюджетом), контролирует собственные экономические и финансовые риски.
Тема 8. Основы мировой экономики			

Кафедра Экономических, гуманитарных и общеобразовательных дисциплин

### Темы рефератов, сообщений, докладов, презентаций

1. Бюджетная система.
2. Денежная масса.
3. Инфляция.
4. Молодежь на рынке труда.
5. Оборотные фонды предприятий.
6. Оптимизация использования основных фондов.
7. Организационная и производственная структура предприятия.
8. Пенсионное обеспечение.
9. Повышение эффективности производства.
10. Проблема снижения безработицы.
11. Проблемы финансирования расходов на управление в Российской Федерации.
12. Прогнозирование уровня жизни населения.
13. Производственные формы радиотехнического производства.
14. Развитие трубопроводного транспорта газа в Тюменской области.
15. Реклама на рынке труда.
16. Реструктуризация как стратегия развития предприятия.
17. Рынки труда.
18. Семейный бюджет, черта бедности.
19. Статистика занятости и безработицы.
20. Стратегическое планирование экономике.
21. Сущность и причины инфляции.
22. Сущность фондового рынка.
23. Техническое переоснащение магазина.
24. Финансово-экономический анализ хозяйственной деятельности предприятия.
25. Цена и спрос.
26. Ценообразование на рынке государственных ценных бумаг.

Критерии оценки:

Соответствие содержания вопросам.

Глубина проработки материала.

Правильность и полнота использования источников.

Грамотность написания.

**15 баллов – минимальное количество баллов** ставится при условии, когда студент выполнил реферат в срок, на достаточном уровне знает материал, верно, отвечает на заданные вопросы, владеет первоисточниками, в содержании работы допущены не принципиальные ошибки.

**20 баллов – максимальное количество** ставится в случае проявления глубины, оригинальности и научности суждений. Показан высокий уровень освоения студентом учебного материала; присутствует обоснованность и четкость изложения ответа; работа содержит обобщенные выводы и рекомендации; активно использованы электронные образовательные ресурсы.

Кафедра Экономических, гуманитарных и общеобразовательных дисциплин

**Вопросы для самоконтроля (опрос)**

1. Основные направления и школы в экономике.
2. Производство, распределение, обмен и потребление.
3. Кривая производственных возможностей.
4. Рынок и условия его возникновения.
5. Цена, спрос и предложение. Равновесие на рынке.
6. Издержки производства: виды и динамика.
7. Чистая монополия. Естественная монополия. Олигополия.
8. Антимонопольное законодательство и регулирование экономики: основные принципы.
9. Роль малых средних и крупных фирм в экономике.
10. Спрос и предложение на рынке труда.
11. Земельная рента.
12. Прибыль: номинальная и экономическая.
13. Общественное благосостояние и эффективность.
14. Проблемы провалов рынка.
15. Виды и структура национальных экономик.
16. Система национального счетоводства.
17. Совокупный спрос и факторы, влияющие на него.
18. Совокупное предложение и факторы, влияющие на него.
19. Сбережения, инвестиции. Мультипликатор инвестиций.
20. Сущность и модели экономического роста.
21. Современная НТР.
22. Показатели экономической эффективности.
23. Цикличность развития экономики. «Длинные волны» Н.Д. Кондратьева.
24. Безработица: формы, виды и регулирование.
25. Сущность инфляции. Уровень и темп инфляции. Кривая Филипса. Последствия инфляции.
26. Финансы.
27. Государственный бюджет. Внебюджетные фонды.
28. Государственный долг и его виды.
29. Налог: сущность, принципы. Налоговая система. Кривая Лаффера.
30. Фискальная политика и ее виды.
31. Денежная масса.
32. Спрос и предложение денег.
33. Банки, их виды, операции.
34. Кредит, его функции и виды.
35. Монетарная политика и способы ее реализации.
36. Государственное регулирования экономики.
37. Инвестиционная политика государства в экономике.
38. Сущность и задачи социальной политики.
39. Мировая инфраструктура. Образование ТНК.
40. Международные валютные отношения.

**Критерии оценки:**

- 2 балла выставляется обучающемуся, если ответ полный
- 1 балл выставляется обучающемуся, если ответ неполный.
- 0 баллов выставляется обучающемуся, если ответ отсутствует.

Кафедра Экономических, гуманитарных и общеобразовательных дисциплин

### Фонд тестовых заданий

Вопрос 1. Экономiku лучше всего определить как изучение:

- a) того, как доход распределяется на различных уровнях государства
- b) различных типов организации бизнеса
- c) государственного вмешательства в управление бизнесом
- d) того, как лучше удовлетворить неограниченные потребности ограниченным количеством ресурсов

Вопрос 2. Что из перечисленного ниже является предметом изучения макроэкономики?

- a) рост количества покупок автомобилей «Жигули» вследствие роста доходов потребителей
- b) образование нехватки на рынке жилья вследствие введения государственного верхнего предела арендной платы за аренду жилья.
- c) влияние изменения моды в Европе на спрос на импортную обувь в России
- d) рост уровня безработицы в Иркутской области вследствие принятия Государственной Думой закона о банкротстве

Вопрос 3. Какой выбор стоит перед любой экономической системой? Как...

- a) сбалансировать экспорт и импорт
- b) сбалансировать государственный бюджет
- c) наиболее рационально распорядиться ограниченными ресурсами
- d) сэкономить деньги для сохранения государственного долга

Вопрос 4. Что из перечисленного является предметом изучения микроэкономики?

- a) снижение налогов увеличило продажу бензина в Челябинске
- b) снятие таможенных барьеров привело к массовому закрытию фирм в тяжёлой промышленности
- c) клиент хотел купить пломбир или сливочное мороженое, купил ананас
- d) неблагоприятная ситуация в с/х России вызвало повышение объёмов производства на фермах США

Вопрос 5. Экономика эффективна, если в ней достигнута:

- a) полная занятость
- b) полное использование производственных ресурсов
- c) или полная занятость или полное использование остальных ресурсов
- d) и полная занятость и полное использование других производственных ресурсов

Вопрос 6. Из-за нехватки денег вы вынуждены купить несколько дорогих, но красивых тетрадей и несколько тетрадей более дешёвых. Вы столкнулись...

- a) с проблемой ограниченности ресурсов
- b) с проблемой ограниченности ресурсов и необходимостью компромиссного выбора
- c) с проблемой ограниченности ресурсов, необходимостью компромиссного выбора и оценкой альтернативной стоимости
- d) с проблемой ограниченности ресурсов и оценкой альтернативной стоимости

Вопрос 7. Бюджетный дефицит возникает, как только...

- a) возрастают государственные расходы
- b) сокращаются налоги
- c) государственные доходы превышают государственные расходы
- d) государственные расходы превышают государственные доходы

Вопрос 8. Какой термин отражает способность и желание людей платить за что-либо?

- a) потребность
- b) спрос
- c) необходимость
- d) желание.

Вопрос 9. Проблема компромиссного выбора стоит...

- a) только перед отдельными людьми
- b) только перед фирмами
- c) только перед государственными органами
- d) и перед отдельными людьми, и перед фирмами, и перед государственными органами

Вопрос 10. Проблема ограниченности...

- a) возникает только в процессе производства товаров
- b) возникает только у потребителей товаров
- c) является временно неразрешимой проблемой
- d) является принципиально неразрешимой проблемой

Вопрос 11. Что из перечисленного ниже мы не можем назвать экономическими ресурсами:

- a) капитал
- b) деньги
- c) земля
- d) труд

Вопрос 12. В небольшом городе частнопрактикующий врач лечит бедных людей за низкую плату; в то же время с пациентов, имеющих высокие доходы. Он берет за лечение значительные суммы. Это пример...

- a) ценовой дискриминации
- b) превышения спроса над предложением
- c) предложения с высокой эластичностью
- d) неэффективного использования трудовых ресурсов

Вопрос 13. Если страна использует все человеческие и материальные ресурсы, то большее количество какого-либо продукта...

- a) может быть произведено только частными предпринимателями
- b) может быть произведено только при сокращении производства каких-либо товаров
- c) может быть произведено только при общем снижении цен
- d) не может быть произведен

Вопрос 14. Экономический закон, гласящий, что с увеличением цены уменьшается количество покупаемых товаров, известен как закон...

- a) спроса
- b) предложения
- c) маржинальной полезности

d) эластичности

Вопрос 15. В каком утверждении слово «спрос» следует заменить выражением «величина спроса»?

- a) когда были повышены цены на авиабилеты, спрос на проезд ж/д транспортом вырос
- b) летом 1991г ожидаемое увеличение цены на хлеб вызвало резкое увеличение спроса на макароны
- c) летом после Чернобыльской аварии спрос на клубнику в магазине резко упал
- d) когда были повышены цены на авиабилеты, спрос на услуги Аэрофлота упал

Вопрос 16. Если цена фотоаппаратов выросла в результате роста спроса на фотоаппараты, то можно ожидать, что результатом этого станет:

- a) рост спроса на фотоплёнку
- b) уменьшение спроса на фотоплёнку
- c) рост предложения фотоплёнки
- d) снижение величины спроса на фотоплёнку при неизменном спросе на фотоплёнку

Вопрос 17. К чему из ниже перечисленного относится экономический термин «предложение»?

- a) количество купленных товаров
- b) количество проданных товаров
- c) зависимость между количеством товара, представленного на рынке и его ценой
- d) количество товара, которое необходимо продать для получения прибыли

Вопрос 18. Изменение какого фактора не вызывает сдвига кривой спроса?

- a) вкусов и предпочтении потребностей
- b) размера или распределения национального дохода
- c) цены товара
- d) численность или возраста потребителей

Вопрос 19. Готовность покупать дополнительные единицы производимого товара по более низкой цене лучше всего объясняет:

- a) эффект замещения
- b) принцип убывающей предельной полезности
- c) эффект дохода
- d) закон предложения

Вопрос 20. Внедрение новой технологии производства данного товара позволило значительно повысить производительность. Данное событие, скорее всего, приведет к сдвигу...

- a) кривой спроса на данный товар вправо
- b) кривой спроса на данный товар влево
- c) кривой предложения данного товара влево
- d) кривой предложения товара вправо

Вопрос 21. Какое из перечисленных ниже событий повлияет на предложение говядины иначе, чем остальные три?

- a) цена на корм для крупного рогатого скота выросла
- b) снизились налоги на прибыль фермеров
- c) болезнь крупного рогатого скота привела к уменьшению его поголовья
- d) значительно повысились цены на молоко

Вопрос 22. Для возникновения дефицита продукции на рынке достаточно, чтобы...

- a) снижалось предложение
- b) рос спрос
- c) имело место превышение величины спроса на товар над величиной предложения
- d) одновременно снижалось предложение и спрос

Вопрос 23. Рынок товаров и услуг находится в равновесном состоянии, если:

- a) спрос равен предложению
- b) цена равна издержкам плюс прибыль
- c) уровень технологии меняется постепенно
- d) объем предложения равен объему спроса

Вопрос 24. Пересечение графиков спроса и предложения называется...

- a) равновесной ценой
- b) точкой равновесия
- c) эластичностью спроса
- d) таблицей предложения

Вопрос 25. Какой из следующих рынков больше всего соответствует условиям совершенной конкуренции?

- a) стали
- b) услуг парикмахерских
- c) автомобилей
- d) акций и облигаций

Вопрос 26. Рынок совершенной и монополистической конкуренции имеют общую черту:

- a) выпускаются дифференцированные товары
- b) на рынке оперирует множество покупателей и продавцов
- c) выпускаются однородные товары
- d) рыночное поведение фирмы зависит от реакции конкурентов

Вопрос 27. Олигополия – это рыночная структура, где оперирует:

- a) большое количество конкурирующих фирм, производящих однородный продукт
- b) большое количество конкурирующих фирм, производящих дифференцированный продукт
- c) небольшое количество конкурирующих фирм
- d) только одна крупная фирма
- e) только один крупный покупатель

Вопрос 28. Какая из фирм будет располагать большей свободой действий при установлении цен на свою продукцию?

- a) одна из трех компаний данной отрасли
- b) единственный производитель товара, для которого существует множество заменителей
- c) единственный производитель товара, для которого не существует заменителей
- d) одна из трехсот фирм данной отрасли

Вопрос 29. В качестве барьера для проникновения в отрасль новых производителей могут служить:

- a) патенты и лицензии
- b) более низкие средние издержки крупного производства
- c) законодательное оформление исключительных прав
- d) все вышеперечисленное

Вопрос 30. Прямой обмен товаров на товар без использования денег называется...

- a) бартер
- b) безналичный расчёт
- c) свободная торговля
- d) несостоятельность рынка

Вопрос 31. Деньги служат в качестве...

- a) единицы счёта
- b) средства платежа
- c) средства накопления
- d) все вышеперечисленное верно

Вопрос 32. Что не является функцией денег в рыночной экономике?

- a) средство измерения
- b) средство производства
- c) средство платежа
- d) средство сохранения стоимости

Вопрос 33. Покупательная способность денег:

- a) уменьшается во время дефляции
- b) уменьшается во время инфляции
- c) увеличивается во время инфляции
- d) не связана ни с инфляцией, ни с дефляцией

Вопрос 34. Что обладает более высокой степенью ликвидности: купюра в 10 тысяч рублей, акция ГАЗПРОМА или трехмесячный депозит – отранжируйте в порядке убывания ликвидности

- a) 10 тысяч рублей, депозит, акция ГАЗПРОМА
- b) акция ГАЗПРОМА, 10 тысяч рублей, депозит
- c) 10 тысяч рублей, акция ГАЗПРОМА, депозит
- d) депозит, акция ГАЗПРОМА, 10 тысяч рублей

Вопрос 35. М 1 включает в себя:

- a) металлические и бумажные наличные деньги и чековые вклады
- b) металлические и бумажные деньги и срочные вклады
- c) металлические и бумажные наличные деньги и все банковские депозиты
- d) все деньги и «почти деньги»

Вопрос 36. Различие между деньгами и «почти деньгами» состоит в том что:

- a) деньги в отличие от «почти денег» можно расходовать непосредственно
- b) «почти деньги» включают в себя депозиты на банковских счетах, тогда как деньги не включают их
- c) деньги обращаются быстрее, чем «почти деньги»
- d) «почти деньги» – это неразменные бумажные деньги, в отличие от денег

Вопрос 37. Какие общие условия выдачи кредита Вы можете назвать?

- a) срочность, платность, возвратность
- b) выгодность, платность, срочность
- c) безвозмездность, возвратность, срочность
- d) бессрочность, возвратность, платность

Вопрос 38. Если повышение общего уровня цен в экономике вызвано ростом цен на энергоносители, то это явление называется:

- a) инфляцией спроса
- b) инфляцией затрат /предложения/
- c) дефляцией
- d) уравнением обмена

Вопрос 39. Инфляция – это существующая в экономике тенденция к повышению...

- a) цен на продукты питания
- b) общего уровня цен
- c) предельного уровня цен
- d) цен на коммунальные услуги

Вопрос 40. Какие внешние признаки инфляции в экономике Вы знаете?

- a) растет цена рабочей силы, снижается предложение товара
- b) растут цены на товары, падает реальная заработная плата
- c) снижаются цены на товары
- d) растут реальные доходы населения

**Критерии оценки:**

1 балл выставляется обучающемуся, если результат блока тестов более 61%

0 баллов выставляется обучающемуся, если результат блока тестов менее 61%

Министерство науки и высшего образования Российской Федерации  
Федеральное государственное автономное образовательное учреждение высшего образования

«СЕВЕРО-ВОСТОЧНЫЙ ФЕДЕРАЛЬНЫЙ УНИВЕРСИТЕТ ИМЕНИ М.К. АММОСОВА»

Технический институт (филиал) ФГАОУ ВО «СВФУ» в г. Нерюнгри

Кафедра Экономических, гуманитарных и общеобразовательных дисциплин

**Практические(семинарские) задания**

**Практическое задание № 1. Типы рыночных структур**

1. Дайте развернутую характеристику типов рынка по следующей схеме:

Признак	Совершенная конкуренция	Чистая монополия	Монополистическая конкуренция	Олигополия
Количество фирм				
Вход и выход из отрасли				
Особенности товара				
Издержки				
Пример отрасли				
Эластичность спроса на продукцию				
Получение экономической прибыли				
Соотношение цены и предельных издержек				
Доступность информации				

Виды конкурентной борьбы				
Максимизация прибыли				
Фирма в долгосрочном периоде				

2. Сравните типы рынков между собой по следующей схеме:

Типы рынков	Общие черты	Отличия
Совершенная конкуренция и монополия		
Совершенная конкуренция и монополистическая конкуренция		
Совершенная конкуренция и олигополия		
Монополия и монополистическая конкуренция		
Монополия и олигополия		
Монополистическая конкуренция и олигополия		

**Практическое задание № 2. Восстановление равновесия  
(Пример смотрите на ситуации № 15).**

Перед Вами несколько графиков, на которых даны 2 ситуации: исходная (жирной линией) и новая (пунктирной линией). Ваши задачи:

1) определить и описать исходную ситуацию:

- а) величина спроса ( $Q_d$ ) при рыночном равновесии,
- б) величина предложения ( $Q_s$ ) при рыночном равновесии,
- в) цена при рыночном равновесии

2) определить и описать новую ситуацию (от а) до в))

3) показать, как восстанавливается рыночное равновесие. Для этого необходимо:

а) через старую (исходную) равновесную цену провести прямую параллельно ОХ ( $Q$ ) до пересечения со старыми кривыми спроса ( $D$ ) и предложения ( $S$ )<sup>1</sup>

б) из полученных точек опустить перпендикуляры к ОХ, при этом точка на ОХ ( $Q$ ) от перпендикуляра опущенного из точки пересечения параллельной прямой, проходящей через новую цену (см. пункт а)) с кривой спроса –  $Q_d$  – есть величина спроса, а от пересечения с кривой предложения –  $Q_s$  – величина предложения;

в) полученные величины спроса и предложения сравниваем с точки зрения больше или меньше (по числовой прямой). Если  $Q_s > Q_d$  – ситуация излишков производителей (предъявителей предложения – товара – на рынке), а если  $Q_d > Q_s$  – ситуация дефицита товара на рынке (спрашивают много, а продают мало):

г) после определения ситуации, сложившейся на рынке (дефицит или излишек) Вы прогнозируете, что произойдет с ценой (если дефицит – цена будет расти, если излишек – падать). Затем прогнозируете как, в соответствии с законами спроса и предложения, поведут себя субъекты рынка: продавцы и покупатели (т.е. увеличат или сократят спрос или предложение), и если Ваши выводы верны, то Вы попадаете в точку равновесия, сложившуюся в новой ситуации.

4. На графиках спроса и предложения покажите варианты сдвига кривых под действием детерминант. Дайте характеристику каждому случаю, покажите особенности воздействия цены на покупателя и продавца. Приведите примеры детерминант для каждого случая.

Ситуации к практическому заданию № 2:

1.

<sup>1</sup> Анализ начинается именно со старой точки равновесия именно потому, что цены резко измениться не могут, поэтому изначально мы предполагаем, что цена не изменилась, а спрос и предложение изменились

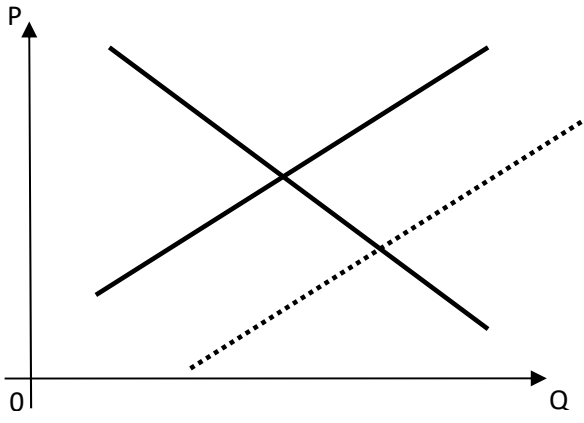

2.

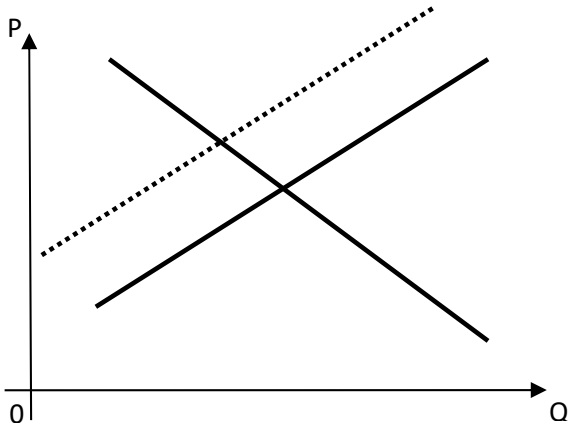

3.

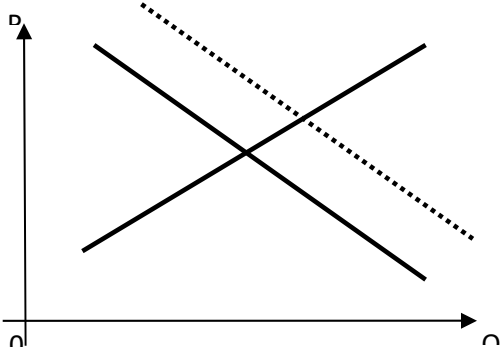

4.

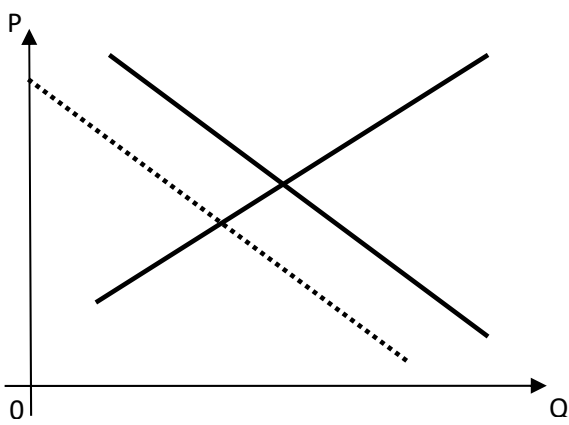

5.

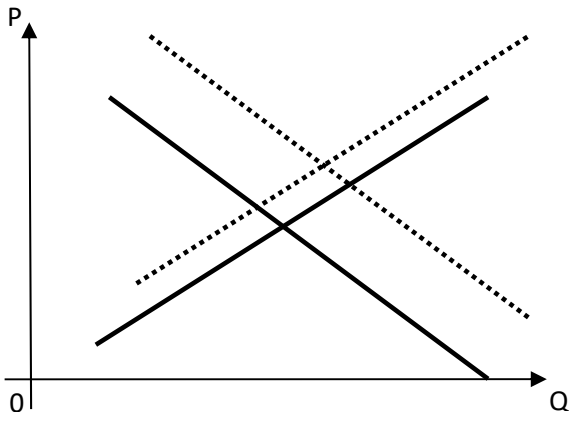

6.

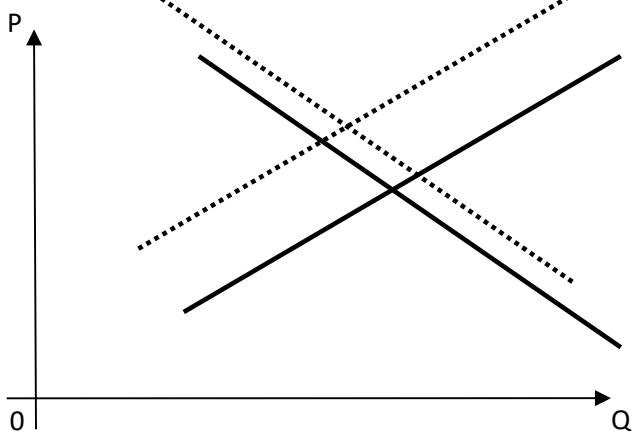

7.

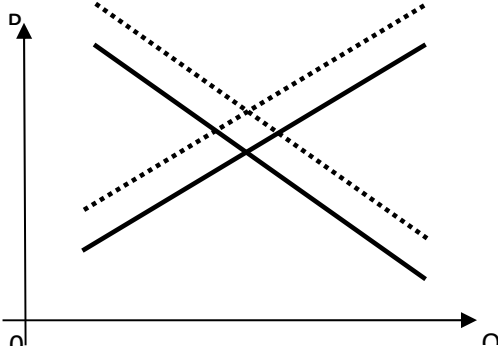

8.

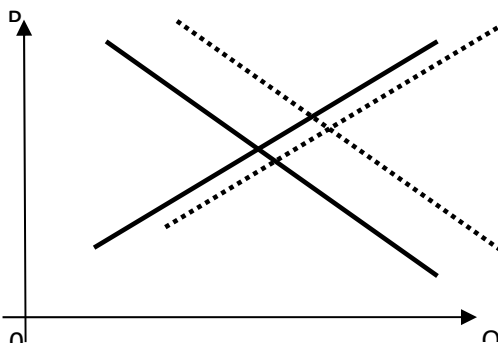

9.

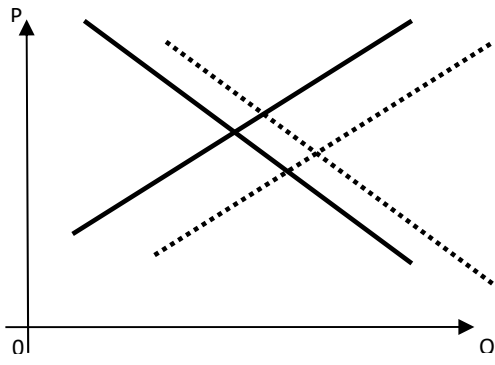

10.

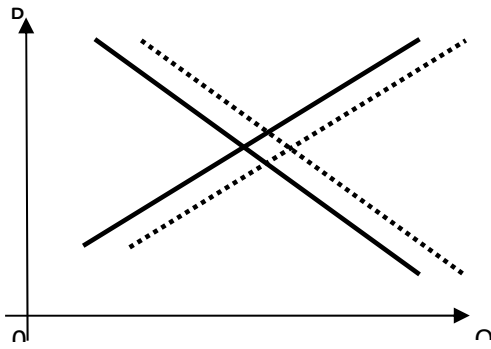

11.

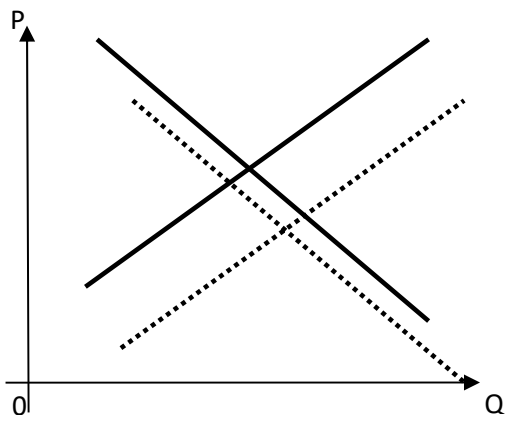

12.

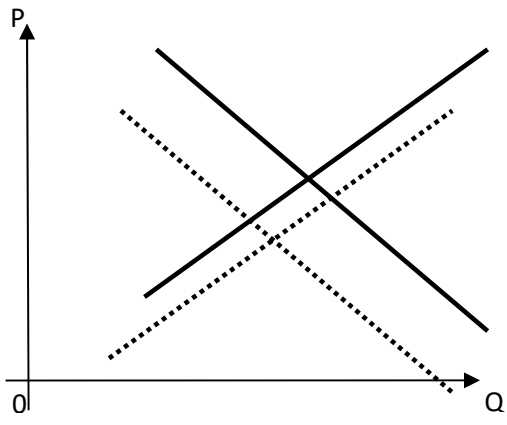

13.

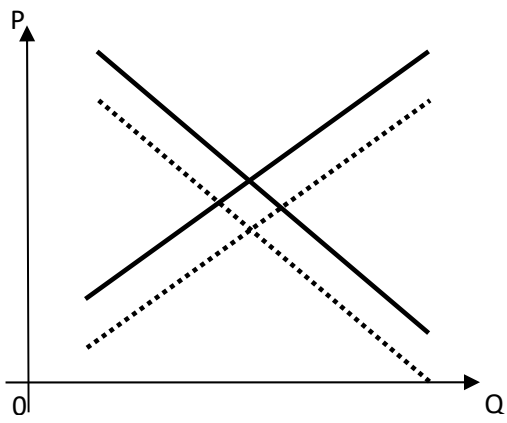

14.

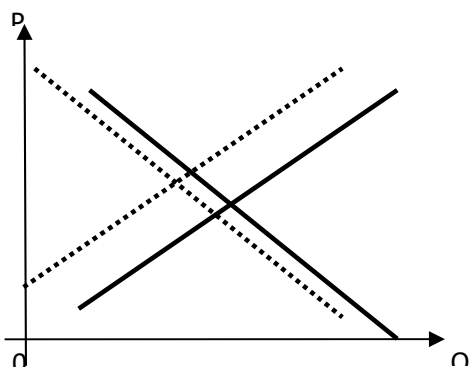

15.

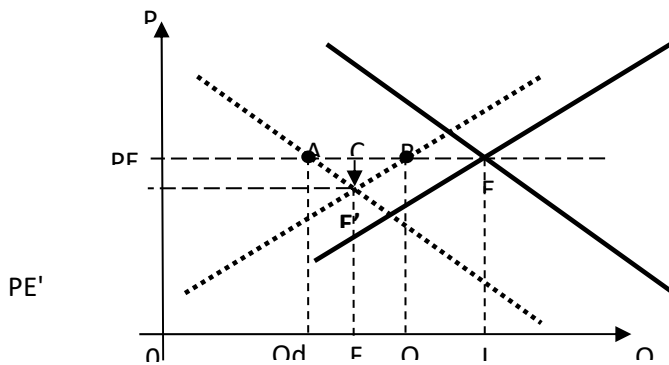

16.

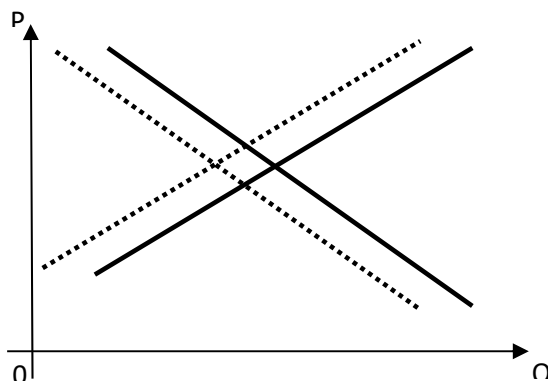

- 1) Исходное рыночное равновесие в точке E.  $Q_d=Q_s$  в точке L, равновесная цена PE.
- 2) Новое рыночное равновесие в точке E'.  $Q_d'=Q_s'$  в точке F, равновесная цена PE'.
- 3) Новая величина спроса при прежней цене (перпендикуляр из точки A) меньше величины предложения (перпендикуляр из точки B), следовательно, на рынке излишек. В данной ситуации производители (дабы избавиться от «мертвого» товара и вернуть затраченные на его производство средства) будут готовы продавать товар по более низкой цене, в результате чего спрос (по закону спроса) вырастет на величину QdF (идентично отрезку AC), а предложение (согласно закону предложения) сократится на величину FQs (идентично CB), в итоге установится новое равновесие в точке E'.

### ***Практическое задание № 3. Кругооборот продуктов и доходов***

Используя схему кругооборота доходов и продуктов, дайте характеристику основных последствий и результатов следующих действий правительства и покажите их на схеме:

А) правительство, получив кредиты из-за рубежа, использовало их на увеличение пенсий пенсионерам;

Б) правительство уменьшило налоги на бизнес; для компенсации потерь был сокращен аппарат государственных служащих;

В) внешние займы были использованы на военные заказы;

Г) для восстановления разрушенных после землетрясения городов были выпущены государственные облигации;

Д) для финансирования перевода школ на систему здорового питания были увеличены косвенные налоги;

Е) для защиты отечественного производителя были увеличены ввозные пошлины на импорт автомобилей.

### Критерии оценки семинара.

<p>Дан полный, развернутый ответ на поставленные вопросы, показана совокупность осознанных знаний по теме семинара, доказательно раскрыты основные положения вопросов; в ответах прослеживается четкая структура, логическая последовательность, отражающая сущность раскрываемых понятий, теорий, явлений. Знание по теме семинара демонстрируется на фоне понимания его в системе экономической науки. Ответ изложен литературным языком с использованием современной экономической терминологии. Могут быть допущены недочеты в определении экономических терминов, исправленные студентом самостоятельно в процессе ответа.</p>	5 б
<p>Дан полный, развернутый ответ на поставленные вопросы, показано умение выделить существенные и несущественные признаки, причинно-следственные связи. Ответ четко структурирован, логичен, изложено языком экономической науки с использованием современной экономической терминологии. Могут быть допущены несколько неточности или незначительные ошибки, исправленные студентом с помощью преподавателя.</p>	4 б
<p>Дан недостаточно полный и недостаточно развернутый ответ на семинарские вопросы. В дискусируемой теме слабые знания. Допущены ошибки в раскрытии понятий, употреблении экономических терминов. Студент не способен самостоятельно выделить существенные и несущественные признаки и причинно-следственные связи. В ответе отсутствуют выводы. Умение раскрыть значение обобщенных знаний не показано.</p>	2 б
<p>Ответ представляет собой разрозненные знания с существенными ошибками по вопросам темы семинара. Присутствуют фрагментарность, нелогичность изложения. Студент не осознает связь обсуждаемых вопросов семинара. Отсутствуют выводы, конкретизация и доказательность обсуждаемого вопроса. Речь неграмотная, экономическая терминология не используется. Дополнительные и уточняющие вопросы преподавателя не приводят к коррекции ответа студента. или Ответ на вопросы семинара полностью отсутствует или Отказывается от ответа.</p>	0 б